

# NEX460

射出型式：140LE【スクリュ径：φ63/φ71】

## ■外形図

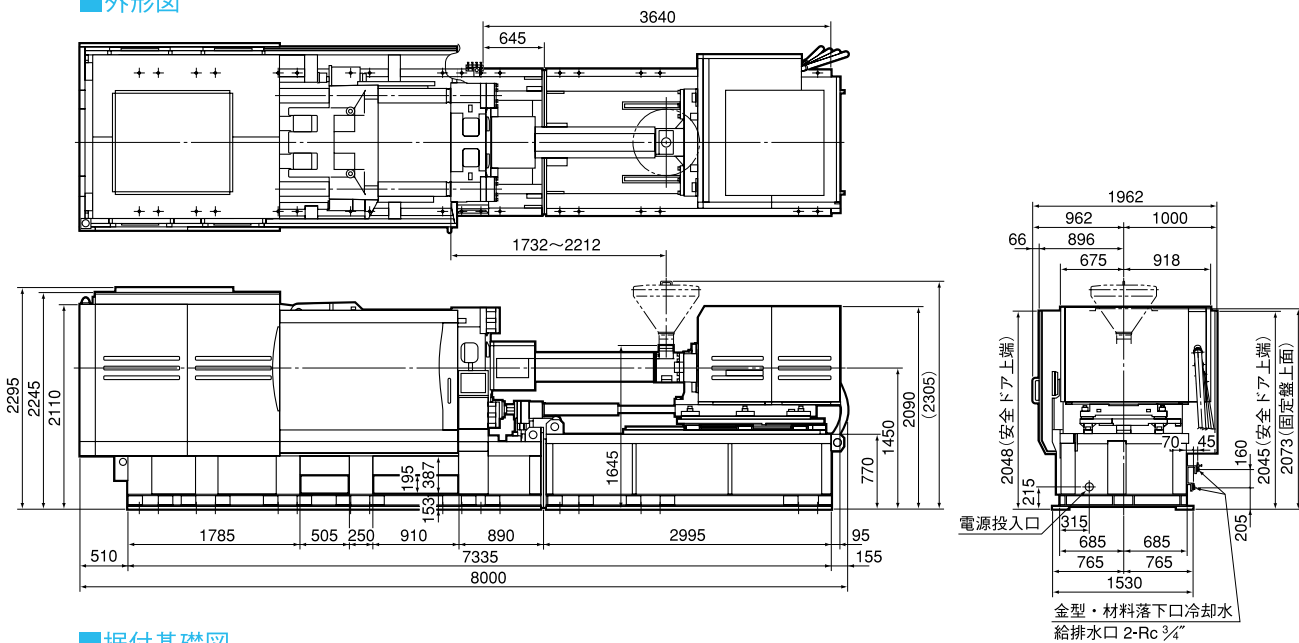

## ■据付基礎図

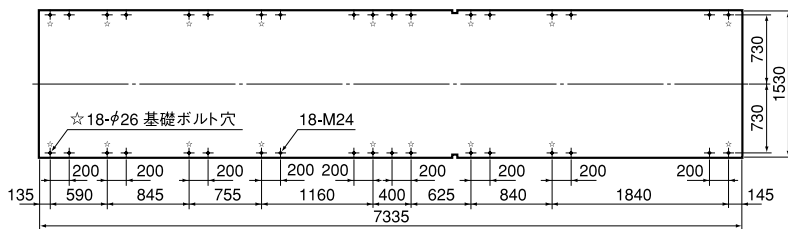

## ■ホッパ取付部

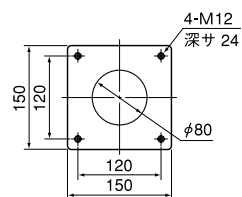

## ■金型取付関係図

※最大型締力の際に使用できる最小金型寸法は 580(H)×580(V)です。

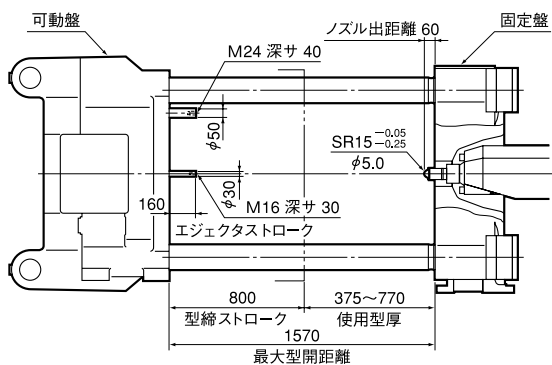

## ■取出機取付位置図

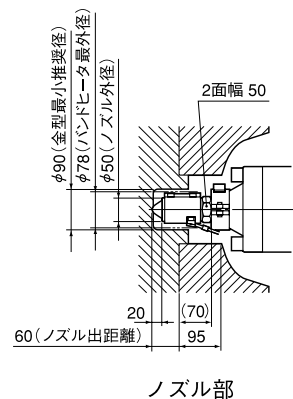
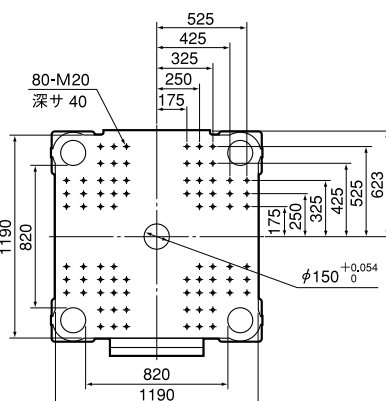
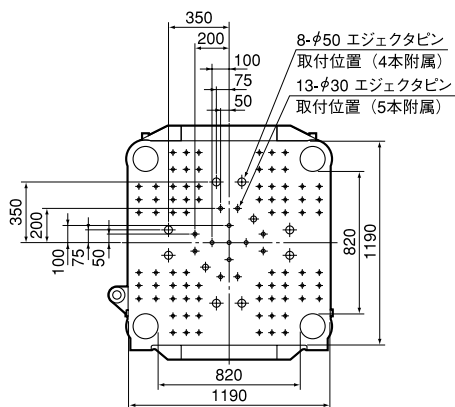
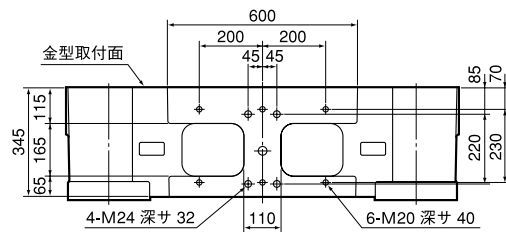

可動盤

固定盤

ノズル部